

Paquímetro: sistema métrico

Um problema

O pessoal da empresa continua recebendo explicações sobre o paquímetro. Todos passaram a conhecer melhor as funções, os componentes e os tipos de paquímetro.

Mas esse conhecimento só estaria completo se o pessoal soubesse ler medidas no paquímetro. Por isso o treinamento continuou.

Você sabe ler e interpretar medidas num paquímetro? É o que vai ser estudado nesta aula.

Leitura no sistema métrico

Na escala fixa ou principal do paquímetro, a leitura feita antes do zero do nônio corresponde à leitura em milímetro.

Em seguida, você deve contar os traços do nônio até o ponto em que um deles coincidir com um traço da escala fixa.

Depois, você soma o número que leu na escala fixa ao número que leu no nônio.

Para você entender o processo de leitura no paquímetro, são apresentados, a seguir, dois exemplos de leitura.

- Escala em milímetro e nônio com 10 divisões

$$\text{Resolução: } \frac{\text{UEF}}{\text{NDN}} = \frac{1 \text{ mm}}{10 \text{ div.}} = 0,1 \text{ mm}$$

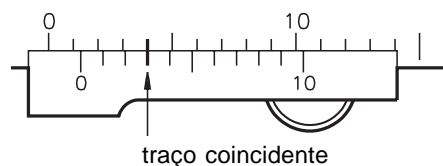

Leitura
 1,0 mm → escala fixa
0,3 mm → nônio (traço coincidente: 3^o)
 1,3 mm → total (leitura final)

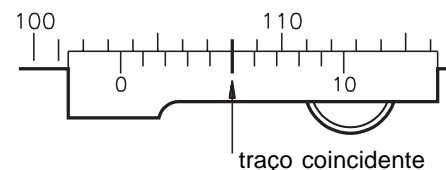

Leitura
 103,0 mm → escala fixa
0,5 mm → nônio (traço coincidente: 5^o)
 103,5 mm → total (leitura final)

Verificando o entendimento

Faça a leitura e escreva a medida nas linhas pontilhadas.

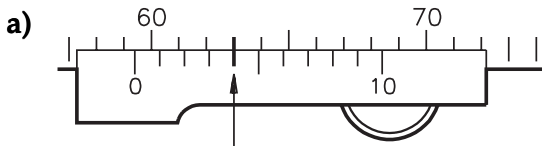

Leitura = mm

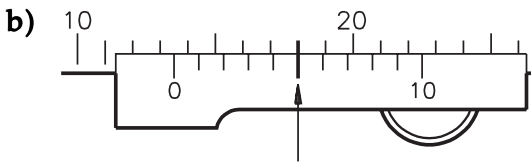

Leitura = mm

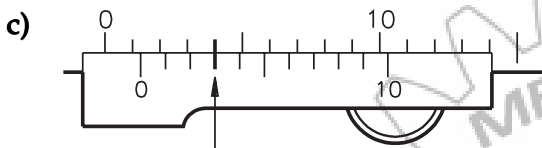

Leitura = mm

Verifique se acertou:

- a) 59,4 mm
- b) 13,5 mm
- c) 1,3 mm

- Escala em milímetro e nônio com 20 divisões

$$\text{Resolução} = \frac{1 \text{ mm}}{20} = 0,05 \text{ mm}$$

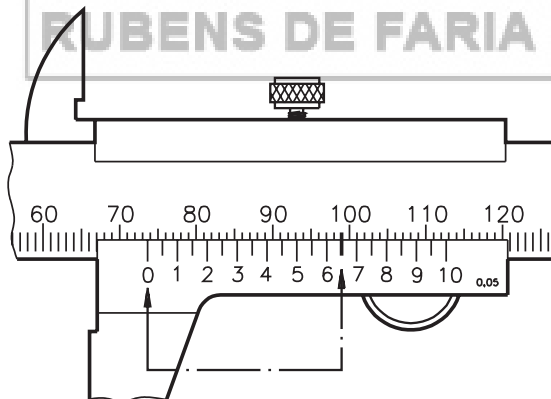

Leitura

73,00 mm → escala fixa

0,65 mm → nônio

73,65 mm → total

Verificando o entendimento

Faça a leitura e escreva a medida nas linhas pontilhadas

a)

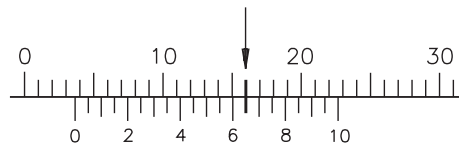

Leitura = mm

b)

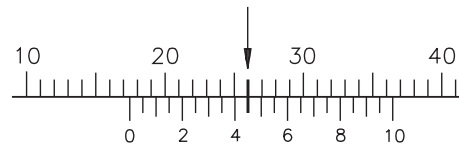

Leitura = mm

Verifique se acertou:

a) 3,65 mm

b) 17,45 mm

- Escala em milímetro e nônio com 50 divisões

$$\text{Resolução} = \frac{1 \text{ mm}}{50} = 0,02 \text{ mm}$$

Leitura

68,00 mm → escala fixa

0,32 mm → nônio

68,32 mm → total

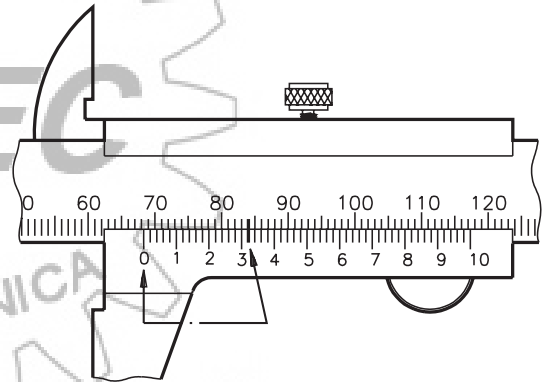

Verificando o entendimento

a)

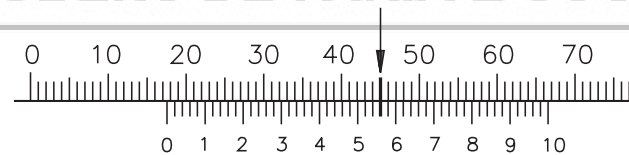

Leitura = mm

b)

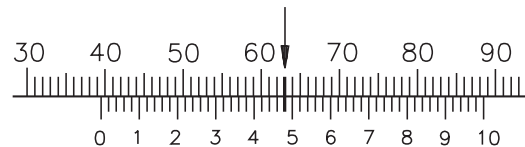

Leitura = mm

Verifique se acertou:

a) 17,56 mm

b) 39,48 mm

Agora, teste o que aprendeu nesta aula. Faça os exercícios a seguir e confira suas respostas com as do gabarito.

Exercícios

Não esqueça de calcular a resolução do paquímetro. Faça a leitura e escreva as medidas.

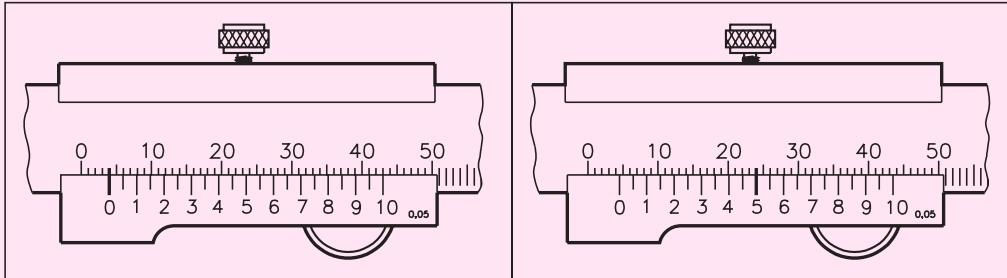

a) Leitura:

b) Leitura:

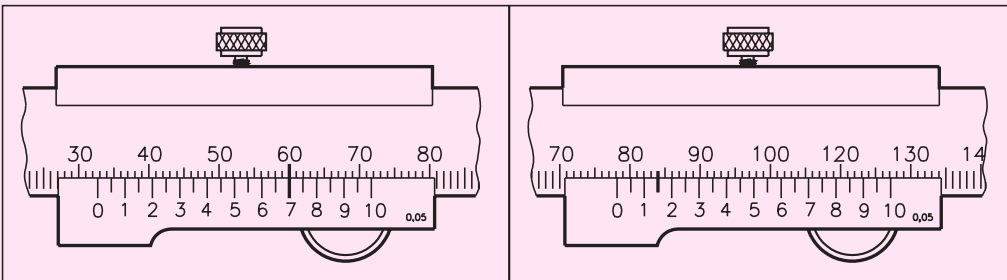

c) Leitura:

d) Leitura:

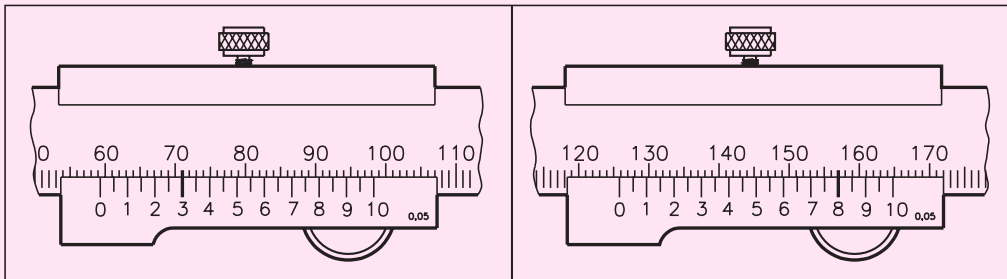

e) Leitura:

f) Leitura:

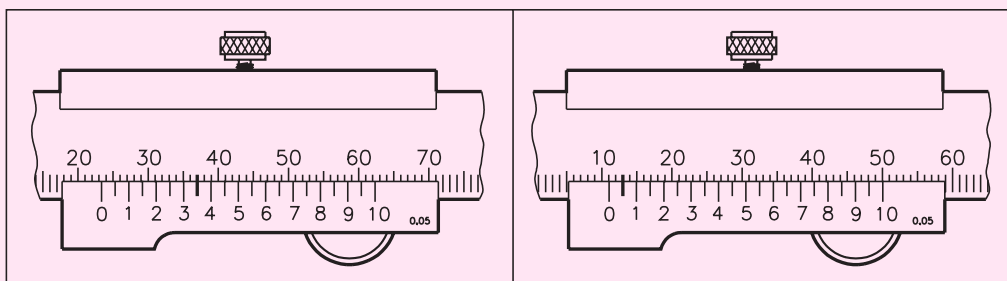

g) Leitura:

h) Leitura:

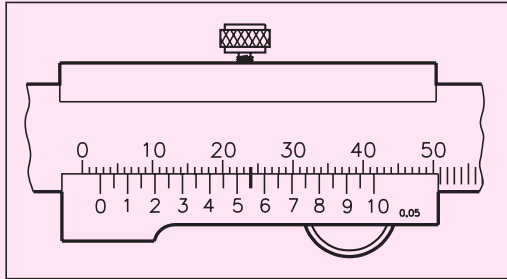

i) Leitura:

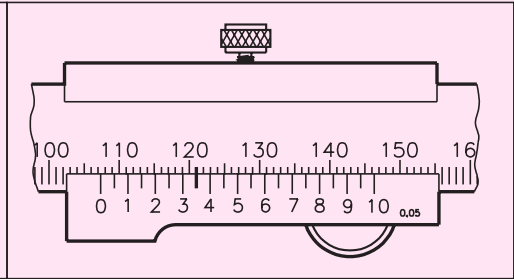

j) Leitura:

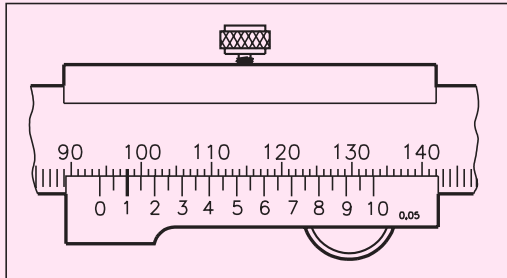

k) Leitura:

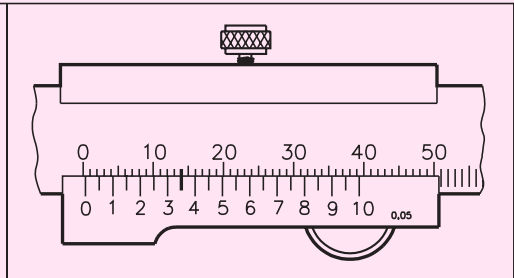

l) Leitura:

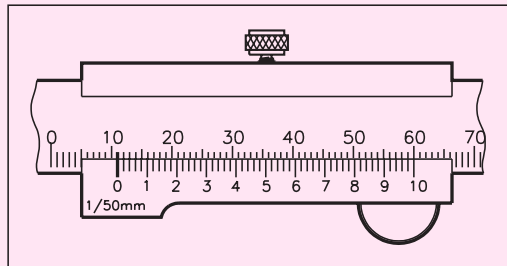

m) Leitura:

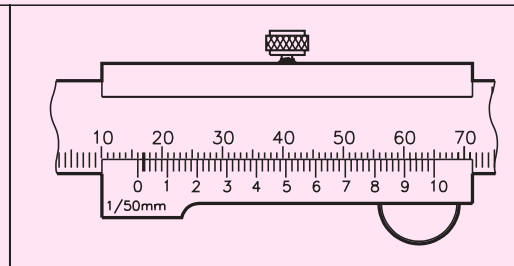

n) Leitura:

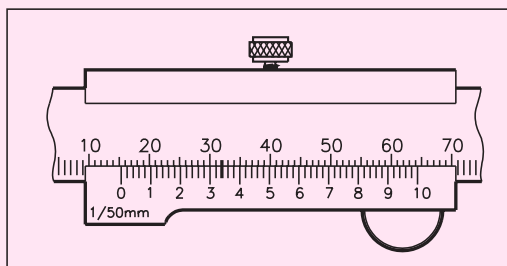

o) Leitura:

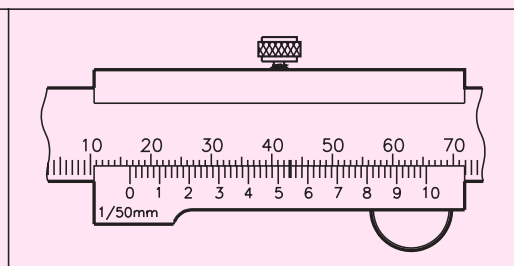

p) Leitura:

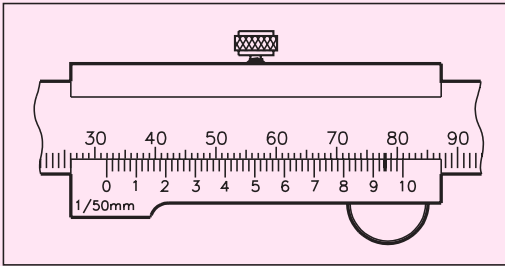

q) Leitura:

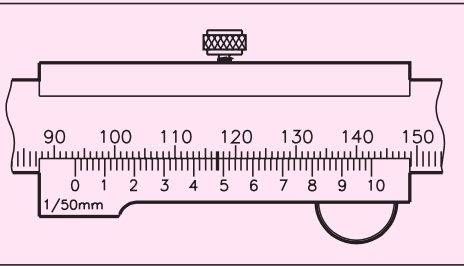

r) Leitura:

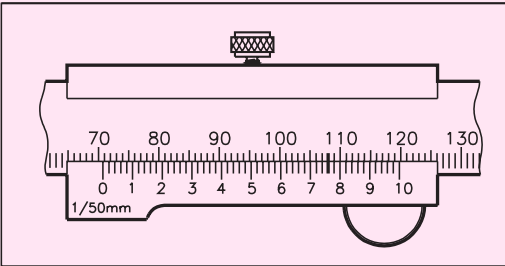

s) Leitura:

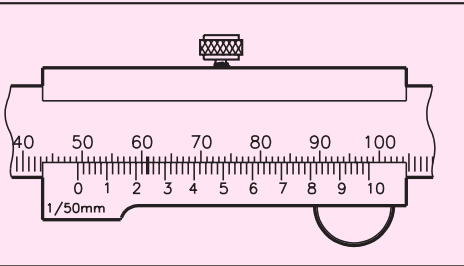

t) Leitura:

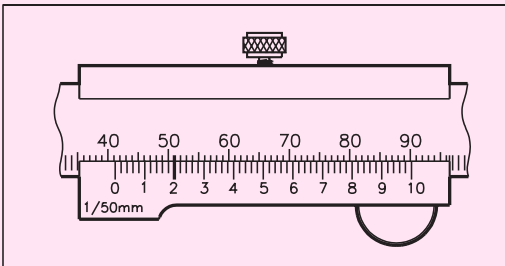

u) Leitura:

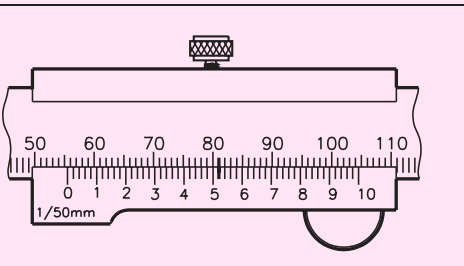

v) Leitura:

